



ISD400-7311

ISD400

ОПТИЧЕСКАЯ ПЕРЕДАЧА ДАННЫХ

SICK
Sensor Intelligence.



Изображения могут отличаться от оригинала



Информация для заказа

Тип	Артикул
ISD400-7311	1071522

Для передачи данных требуется два устройства. Второе устройство заказывается отдельно.

Другие варианты исполнения устройства и аксессуары → www.sick.com/ISD400

Подробные технические данные

Механика/электроника

Напряжение питания U_V	Пост. ток 18 V ... 30 V
Потребляемая мощность	$\leq 3,6 \text{ W}^{1)}$
Вид подключения	1 разъем Ethernet M12, 4-конт., D-кодир. 1 штекер питания M12, 4-конт., A-кодир.
Частота	F1
Тип защиты	IP65
Класс защиты	III

¹⁾ Без нагрузки.

Производительность

Дальность передачи	0,2 m ... 200 m
ИСТОЧНИК ИЗЛУЧЕНИЯ	Лазер, красный (660 nm) Лазер, инфракрасный (785 nm)
Класс лазера	1M (IEC 60825-1:2014, EN 60825-1:2014)
Тип. размер светового пятна (расстояние)	1,75 m (на расст. 100 m)
Угол раскрытия	1° (Передатчик) 1,5° (Приемник)

Интерфейсы

Ethernet	✓
Скорость передачи данных	100 Mbit/s
Цифровой вход	U_V : передатчик деактивирован
Цифровой выход	
Количество	1 ¹⁾
Вид	Двухтактный режим: PNP/NPN
Функция	Выход активен при НИЗКОМ или ВЫСОКОМ уровне Предупреждающие сообщения о старении лазера, превышении или снижении допустимых пределов внутренней температуры устройства, обрыве оптического пути, если кабель Ethernet не подключён, при недостижении значения уровнем приёма требуемой величины, если лазер не готов к работе, при включении нагрева.

¹⁾ HIGH: U_V – 3 В, LOW: < 2 В.

Данные окружающей среды

Электромагнитная совместимость (ЭМС)	EN 61000-6-2 ¹⁾ EN 61000-6-4
Рабочий диапазон температур	-20 °C ... +55 °C
Диапазон температур при хранении	-40 °C ... +75 °C
Макс. отн. влажность воздуха (без образования конденсата)	90 %, без образования конденсата

¹⁾ Это устройство класса А. Данное устройство может создавать радиопомехи при использовании в жилой зоне.

Общие указания

Примечание	Для создания канала передачи данных требуется пара устройств, одно из которых имеет частоту F1 (ISD400-7xx1), а второе частоту F2 (ISD400-7xx2). Передача без жесткой привязки к протоколу позволяет использовать самые разные протоколы технологии Ethernet (PROFINET, PROFI-safe, EtherNet/IP, EtherCAT, TCP/IP и др.).
-------------------	---

Классификации

ECI@ss 5.0	19039001
ECI@ss 5.1.4	19039001
ECI@ss 6.0	19179090
ECI@ss 6.2	19179090
ECI@ss 7.0	19179090
ECI@ss 8.0	19179090
ECI@ss 8.1	19179090
ECI@ss 9.0	19179090
ECI@ss 10.0	19179090
ECI@ss 11.0	19170500
ETIM 5.0	EC000515
ETIM 6.0	EC000515
ETIM 7.0	EC000515
UNSPSC 16.0901	43201404

Габаритный чертеж (Размеры, мм)

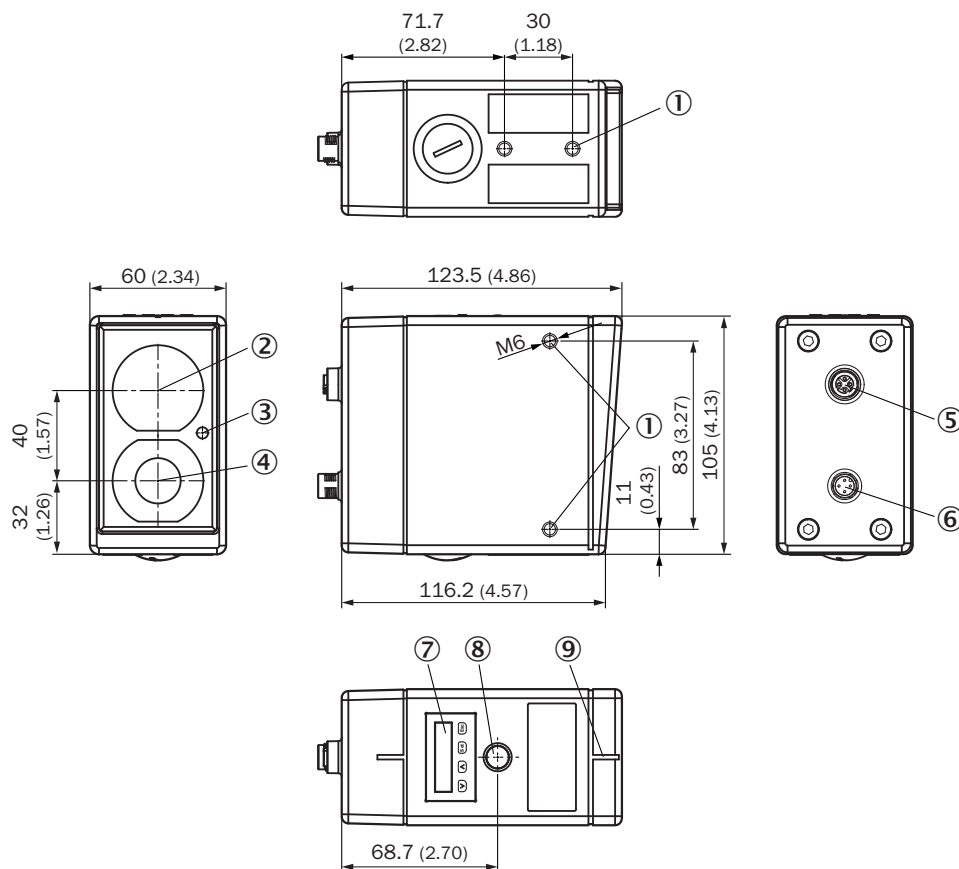

- Крепежная резьба M6
- Середина оптической оси передатчика
- Индикация приема
- Середина оптической оси приемника
- Гнездовой разъем Ethernet M12, 4-конт., D-кодирование
- Штекер питания M12, 4-конт., A-кодирование
- Дисплей с клавишами
- Вспомогательное средство оптической юстировки
- Визирная щель

Вид подключения

Тип подключения Ethernet

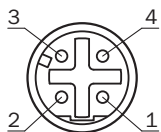

Тип подключения напряжение питания



Схема соединений

Схема соединений, напряжение питания



Схема соединений Ethernet

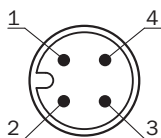

Варианты настройки

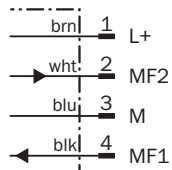
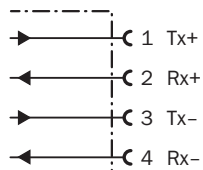
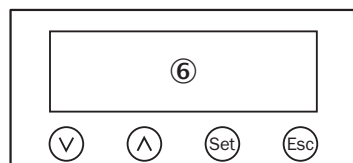

© ЖК-дисплей с клавишами управления

Рекомендуемые аксессуары

Другие варианты исполнения устройства и аксессуары → www.sick.com/ISD400

	Краткое описание	Тип	Артикул
Зажимные и юстировочные крепления			
	Юстировочный блок для DME4000/ISD400, алюминий, анодированный	BEF-DME/ISD	2046052

ОБЗОР КОМПАНИИ SICK

Компания SICK – ведущий производитель интеллектуальных датчиков и комплексных решений для промышленного применения. Уникальный спектр продукции и услуг формирует идеальную основу для надежного и эффективного управления процессами, защиты людей от несчастных случаев и предотвращения нанесения вреда окружающей среде.

Мы обладаем солидным опытом в самых разных отраслях и знаем все о ваших технологических процессах и требованиях. Поэтому, благодаря интеллектуальным датчикам, мы в состоянии предоставить именно то, что нужно нашим клиентам. В центрах прикладного применения в Европе, Азии и Северной Америке системные решения тестируются и оптимизируются под нужды заказчика. Все это делает нас надежным поставщиком и партнером по разработке.

Всеобъемлющий перечень услуг придает завершенность нашему ассортименту: SICK LifeTime Services оказывает поддержку на протяжении всего жизненного цикла оборудования и гарантирует безопасность и производительность.

Вот что для нас значит термин «Sensor Intelligence».

РЯДОМ С ВАМИ В ЛЮБОЙ ТОЧКЕ МИРА:

Контактные лица и представительства → www.sick.com